

BOMBOLE E ACCESSORI

MWG, Structural



Bombole MWG Residenziali con Base



- Prodotte in Cina;
- in materiale composito con liner in PE rivestito in fibra di vetro e resina epossidica;
- Adatte per sistemi di trattamento acqua ad uso potabile e industriale;
- Conformi alla Direttiva Europea 2014/68/UE per recipienti a pressione (PED);
- Pressione di esercizio massima 10 bar;
- Temperatura di esercizio massima 50°C;
- Con attacco superiore filettato 2 1/2" - 8NPSM o 4" - 8UN;
- Test di prova 100.000 cicli da 0 a 10,5 bar;
- Test di rottura 4 volte la pressione massima di esercizio;
- Di colore blu;
- Garantite 10 anni;
- **Nota:** si consiglia l'utilizzo di valvola rompivuoto e di connessioni flessibili.

Codice	Descrizione	Fam.	Sotto Fam.	Disp. Stock	
BMWG05013BB	BOMBOLA MWG 5X13 2.5" BLU	43	412	OK	
BMWG06013BB	BOMBOLA MWG 6X13 2.5" BLU	43	412	OK	
BMWG06018BB	BOMBOLA MWG 6X18 2.5" BLU	43	412	OK	
BMWG06035BB	BOMBOLA MWG 6X35 2.5" BLU	43	412	OK	
BMWG07013BB	BOMBOLA MWG 7X13 2.5" BLU	43	412	OK	
BMWG07017BB	BOMBOLA MWG 7X17 2.5" BLU	43	412	OK	
BMWG07024BB	BOMBOLA MWG 7X24 2.5" BLU	43	412	OK	
BMWG07030BB	BOMBOLA MWG 7X30 2.5" BLU	43	412	OK	
BMWG07035BB	BOMBOLA MWG 7X35 2.5" BLU	43	412	OK	
BMWG08013BB	BOMBOLA MWG 8X13 2.5" BLU	43	412	OK	
BMWG08017BB	BOMBOLA MWG 8X17 2.5" BLU	43	412	OK	
BMWG08024BB	BOMBOLA MWG 8X24 2.5" BLU	43	412	OK	
BMWG08030BB	BOMBOLA MWG 8X30 2.5" BLU	43	412	OK	
BMWG08035BB	BOMBOLA MWG 8X35 2.5" BLU	43	412	OK	
BMWG08044BB	BOMBOLA MWG 8X44 2.5" BLU	43	412	OK	
BMWG09017BB	BOMBOLA MWG 9X17 2.5" BLU	43	412	OK	
BMWG09024BB	BOMBOLA MWG 9X24 2.5" BLU	43	412	OK	
BMWG09030BB	BOMBOLA MWG 9X30 2.5" BLU	43	412	OK	
BMWG09035BB	BOMBOLA MWG 9X35 2.5" BLU	43	412	OK	
BMWG09042BB	BOMBOLA MWG 9X42 2.5" BLU	43	412	OK	
BMWG09048BB	BOMBOLA MWG 9X48 2.5" BLU	43	412	OK	
BMWG10017BB	BOMBOLA MWG 10X17 2.5" BLU	43	412	OK	
BMWG10019BB	BOMBOLA MWG 10X19 2.5" BLU	43	412	OK	
BMWG10024BB	BOMBOLA MWG 10X24 2.5" BLU	43	412	OK	
BMWG10030BB	BOMBOLA MWG 10X30 2.5" BLU	43	412	OK	
BMWG10035BB	BOMBOLA MWG 10X35 2.5" BLU	43	412	OK	
BMWG10044BB	BOMBOLA MWG 10X44 2.5" BLU	43	412	OK	
BMWG10047BB	BOMBOLA MWG 10X47 2.5" BLU	43	412	OK	
BMWG10054BB	BOMBOLA MWG 10X54 2.5" BLU	43	412	OK	
BMWG10054GB	BOMBOLA MWG 10X54 4" BLU	43	412	OK	
BMWG12048BB	BOMBOLA MWG 12X48 2.5" BLU	43	412	OK	
BMWG12052BB	BOMBOLA MWG 12X52 2.5" BLU	43	412	OK	
BMWG13044BB	BOMBOLA MWG 13X44 2.5" BLU	43	412	OK	
BMWG13054BB	BOMBOLA MWG 13X54 2.5" BLU	43	412	OK	
BMWG13054GB	BOMBOLA MWG 13X54 4" BLU	43	412	OK	



Bombole MWG Residenziali con Base

Caratteristiche

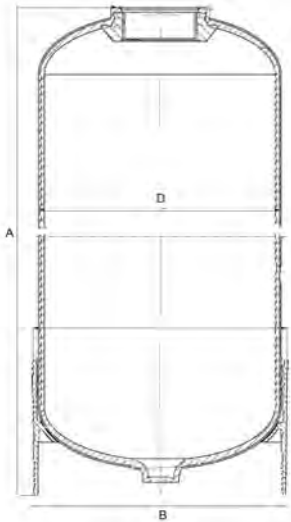

Codice	Volume (litri)	D Esterno (mm)	A (mm)	B (mm)	Attacco (pollici)
BMWG05013BB	3,1	130	335 ± 6	135	2½
BMWG06013BB	4,7	155	335 ± 6	165	2½
BMWG06018BB	7,0	155	460 ± 6	165	2½
BMWG06035BB	14,8	155	892 ± 6	165	2½
BMWG07013BB	6,1	180	335 ± 6	188	2½
BMWG07017BB	8,4	180	435 ± 6	188	2½
BMWG07024BB	12,4	180	605 ± 6	188	2½
BMWG07030BB	16,0	180	770 ± 6	188	2½
BMWG07035BB	18,8	180	892 ± 6	188	2½
BMWG08013BB	7,8	207	332 ± 6	216	2½
BMWG08017BB	10,8	207	435 ± 6	216	2½
BMWG08024BB	16,4	207	620 ± 6	216	2½
BMWG08030BB	20,8	207	768 ± 6	216	2½
BMWG08035BB	24,5	207	892 ± 6	216	2½
BMWG08044BB	31,2	207	1125 ± 6	216	2½
BMWG09017BB	13,8	231	450 ± 6	240	2½
BMWG09024BB	20,5	231	617 ± 6	240	2½
BMWG09030BB	26,9	231	770 ± 6	240	2½
BMWG09035BB	32,1	231	895 ± 6	240	2½
BMWG09042BB	38,4	231	1070 ± 6	240	2½
BMWG09048BB	44,4	231	1221 ± 6	240	2½
BMWG10017BB	16,7	258	440 ± 6	266	2½
BMWG10019BB	19,3	258	479 ± 6	266	2½
BMWG10024BB	25,2	258	605 ± 6	266	2½
BMWG10030BB	33,0	258	775 ± 6	266	2½
BMWG10035BB	39,4	258	896 ± 6	266	2½
BMWG10044BB	51	258	1128 ± 6	266	2½
BMWG10047BB	54	258	1190 ± 6	266	2½
BMWG10054BB	63	258	1385 ± 6	266	2½
BMWG10054GB	63	258	1385 ± 6	266	4
BMWG12048BB	78	310	1234 ± 6	318	2½
BMWG12052BB	84,5	310	1334 ± 6	318	2½
BMWG13044BB	82	335	1118 ± 6	343	2½
BMWG13054BB	103	335	1375 ± 6	343	2½
BMWG13054GB	103	335	1375 ± 6	343	4

Certificati	Produttore	Settori
DM174-2004, ACS, KTW CE, EAC	MWG	Domestico

Ricambi bombole MWG

Basi di ricambio per bombole MWG

Codice	Descrizione	Fam.	Sotto Fam.	Disp. Stock
BMWGS06	BASE MWG 6" STANDARD	43	196	OK
BMWGS07	BASE MWG 7" STANDARD	43	196	OK
BMWGS08	BASE MWG 8" STANDARD	43	196	OK
BMWGS09	BASE MWG 9" STANDARD	43	196	OK
BMWGS10	BASE MWG 10" STANDARD	43	196	OK



Bombole Structural Residenziali con Base



- Prodotte nell'Unione Europea (Belgio);
- in materiale composito con liner in PE rivestito in fibra di vetro e resina epossidica;
- Adatte per sistemi di trattamento acqua ad uso potabile e industriale;
- Pressione di esercizio massima 10 bar;
- Temperatura di esercizio massima 50°C;
- Con attacco superiore filettato 2 ½" - 8NPSM o 4" - 8UN;
- Test di prova 250.000 cicli da 0,7 a 10 bar;
- Test di rottura 4 volte la pressione massima di esercizio;
- Di colore blu;
- Garanzite 5 anni;
- **Nota:** si consiglia l'utilizzo di valvola rompivuoto e di connessioni flessibili.

Codice	Descrizione	Fam.	Sotto Fam.	Disp. Stock	
BSQ0618A3	BOMBOLA STRUCTURAL 6X18 2.5" BLU	43	432	OK	
BSQ0735A3	BOMBOLA STRUCTURAL 7X35 2.5" BLU	43	432	OK	
BSQ0817A3	BOMBOLA STRUCTURAL 8X17 2.5" BLU	43	432	OK	
BSQ0835A3	BOMBOLA STRUCTURAL 8X35 2.5" BLU	43	432	OK	
BSQ0935A3	BOMBOLA STRUCTURAL 9X35 2.5" BLU	43	432	OK	
BSQ1019A3	BOMBOLA STRUCTURAL 10X19 2.5" BLU	43	432	NO	
BSQ1035A3	BOMBOLA STRUCTURAL 10X35 2.5" BLU	43	432	OK	
BSQ1044P3	BOMBOLA STRUCTURAL 10X44 2.5" BLU	43	432	OK	
BSQ1054P3	BOMBOLA STRUCTURAL 10X54 2.5" BLU	43	432	OK	
BSQ1248P3	BOMBOLA STRUCTURAL 12X48 2.5" BLU	43	432	OK	
BSQ1252P3	BOMBOLA STRUCTURAL 12X52 2.5" BLU	43	432	OK	
BSQ1354A3	BOMBOLA STRUCTURAL 13X54 2.5" BLU	43	432	OK	

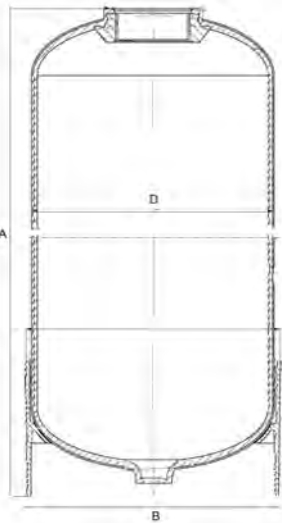

Codice	Volume (litri)	D Esterno (mm)	A (mm)	B (mm)	Attacco (pollici)
BSQ0618A3	6,9	159	475 ± 2	170	2½
BSQ0735A3	20,4	184	901 ± 2	195	2½
BSQ0817A3	11,0	208	435 ± 2	220	2½
BSQ0835A3	25,7	208	902 ± 2	220	2½
BSQ0935A3	31,3	233	903 ± 2	240	2½
BSQ1019A3	19,1	257	502 ± 2	269	2½
BSQ1035A3	38,9	257	903 ± 2	269	2½
BSQ1044P3	48	257	1122 ± 2	269	2½
BSQ1054P3	61	257	1385 ± 2	269	2½
BSQ1248P3	76	304	1232 ± 3	315	2½
BSQ1252P3	84	304	1335 ± 3	315	2½
BSQ1354A3	103	334	1371 ± 3	330	2½

Certificati	Produttore	Settori
DM174-2004, ACS, KTW, WRAS, CE	Pentair	Domestico



Bombole MWG Residenziali senza Base



- Prodotte in Cina;
- In materiale composito con liner in PE rivestito in fibra di vetro e resina epossidica;
- Adatte per sistemi di trattamento acqua ad uso potabile e industriale; Conformi alla Direttiva Europea 2014/68/UE per recipienti a pressione (PED);
- Pressione di esercizio massima 10 bar;
- Temperatura di esercizio massima 50°C;
- Con attacco superiore filettato 2 ½" - 8NPSM;
- Test di prova 100.000 cicli da 0 a 10,5 bar;
- Test di rottura 4 volte la pressione massima di esercizio;
- Di colore blu;
- Garantite 10 anni;
- **Nota:** si consiglia l'utilizzo di valvola rompivuoto e di connessioni flessibili.

Codice	Descrizione	Fam.	Sotto Fam.	Disp. Stock	
BMWG05013AB	BOMBOLA MWG 5X13 2.5" NO BASE BLU	43	410	OK	
BMWG05017AB	BOMBOLA MWG 5X17 2.5" NO BASE BLU	43	410	OK	
BMWG05024AB	BOMBOLA MWG 5X24 2.5" NO BASE BLU	43	410	OK	
BMWG06013AB	BOMBOLA MWG 6X13 2.5" NO BASE BLU	43	410	OK	
BMWG06017AB	BOMBOLA MWG 6X17 2.5" NO BASE BLU	43	410	OK	
BMWG06024AB	BOMBOLA MWG 6X24 2.5" NO BASE BLU	43	410	OK	
BMWG07013AB	BOMBOLA MWG 7X13 2.5" NO BASE BLU	43	410	OK	
BMWG07017AB	BOMBOLA MWG 7X17 2.5" NO BASE BLU	43	410	OK	
BMWG07019AB	BOMBOLA MWG 7X19 2.5" NO BASE BLU	43	410	OK	
BMWG07024AB	BOMBOLA MWG 7X24 2.5" NO BASE BLU	43	410	OK	
BMWG07030AB	BOMBOLA MWG 7X30 2.5" NO BASE BLU	43	410	OK	
BMWG07035AB	BOMBOLA MWG 7X35 2.5" NO BASE BLU	43	410	OK	
BMWG08013AB	BOMBOLA MWG 8X13 2.5" NO BASE BLU	43	410	OK	
BMWG08017AB	BOMBOLA MWG 8X17 2.5" NO BASE BLU	43	410	OK	
BMWG08024AB	BOMBOLA MWG 8X24 2.5" NO BASE BLU	43	410	OK	
BMWG08030AB	BOMBOLA MWG 8X30 2.5" NO BASE BLU	43	410	OK	
BMWG08035AB	BOMBOLA MWG 8X35 2.5" NO BASE BLU	43	410	OK	
BMWG09017AB	BOMBOLA MWG 9X17 2.5" NO BASE BLU	43	410	OK	
BMWG09024AB	BOMBOLA MWG 9X24 2.5" NO BASE BLU	43	410	OK	
BMWG09030AB	BOMBOLA MWG 9X30 2.5" NO BASE BLU	43	410	OK	
BMWG09035AB	BOMBOLA MWG 9X35 2.5" NO BASE BLU	43	410	OK	
BMWG10017AB	BOMBOLA MWG 10X17 2.5" NO BASE BLU	43	410	OK	
BMWG10019AB	BOMBOLA MWG 10X19 2.5" NO BASE BLU	43	410	OK	
BMWG10024AB	BOMBOLA MWG 10X24 2.5" NO BASE BLU	43	410	OK	
BMWG10030AB	BOMBOLA MWG 10X30 2.5" NO BASE BLU	43	410	OK	
BMWG10035AB	BOMBOLA MWG 10X35 2.5" NO BASE BLU	43	410	OK	



Bombole MWG Residenziali senza Base

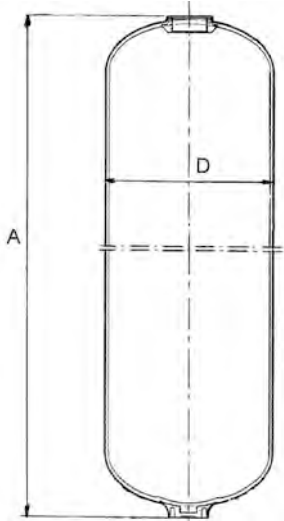

Codice	Volume (litri)	D Esterno (mm)	A (mm)	Attacco (pollici)
BMWG05013AB	3,1	129	329 ± 3	2½
BMWG05017AB	4,3	129	431 ± 3	2½
BMWG05024AB	6,4	129	611 ± 3	2½
BMWG06013AB	4,7	159	329 ± 3	2½
BMWG06017AB	6,5	159	431 ± 3	2½
BMWG06024AB	9,8	159	611 ± 3	2½
BMWG07013AB	5,9	180	329 ± 3	2½
BMWG07017AB	8,2	180	431 ± 3	2½
BMWG07019AB	9,4	180	483 ± 3	2½
BMWG07024AB	12,4	180	611 ± 3	2½
BMWG07030AB	16,1	180	771 ± 3	2½
BMWG07035AB	18,9	180	891 ± 3	2½
BMWG08013AB	7,6	207	329 ± 3	2½
BMWG08017AB	10,7	207	431 ± 3	2½
BMWG08024AB	16,3	207	611 ± 3	2½
BMWG08030AB	21,2	207	771 ± 3	2½
BMWG08035AB	25,0	207	891 ± 3	2½
BMWG09017AB	13,3	230	431 ± 3	2½
BMWG09024AB	20,3	230	611 ± 3	2½
BMWG09030AB	26,5	230	771 ± 3	2½
BMWG09035AB	31,1	230	891 ± 3	2½
BMWG10017AB	16,4	257,5	431 ± 3	2½
BMWG10019AB	19,0	257,5	483 ± 3	2½
BMWG10024AB	25,2	257,5	611 ± 3	2½
BMWG10030AB	33,0	257,5	771 ± 3	2½
BMWG10035AB	38,8	257,5	891 ± 3	2½

Certificati	Produttore	Settori
DM174-2004 ACS KTW CE, EAC	MWG	Domestico



Bombole MWG Residenziali con Dome-Hole



- Prodotte in Cina;
- In materiale composito con liner in PE rivestito in fibra di vetro e resina epossidica;
- Dotate di apertura 1 ¼" su calotta superiore completa di tappo in Noryl, per favorire il ripristino di materiale filtrante;
- Adatte per sistemi di trattamento acqua ad uso potabile e industriale;
- Conformi alla Direttiva Europea 2014/68/UE per recipienti a pressione (PED);
- Pressione di esercizio massima 10 bar;
- Temperatura di esercizio massima 50°C;
- Con attacco superiore filettato 2 ½" -8NPSM;
- Test di prova 100.000 cicli da 0 a 10,5 bar;
- Test di rottura 4 volte la pressione massima di esercizio;
- Di colore blu;
- Garantite 10 anni.

Codice	Descrizione	Fam.	Sotto Fam.	Disp. Stock	
BMWG10044QB	BOMBOLA MWG 10X44 DOME HOLE 2.5" BLU	43	415	OK	
BMWG10054QB	BOMBOLA MWG 10X54 DOME HOLE 2.5" BLU	43	415	OK	
BMWG12052QB	BOMBOLA MWG 12X52 DOME HOLE 2.5" BLU	43	415	OK	
BMWG13054QB	BOMBOLA MWG 13X54 DOME HOLE 2.5" BLU	43	415	OK	

Codice	Volume (litri)	D Esterno (mm)	A (mm)	B (mm)	Attacco (pollici)
BMWG10044QB	51	258	1128	261	2½
BMWG10054QB	63	258	1388	261	2½
BMWG12052QB	84,5	306	1322	311	2½
BMWG13054QB	103	332	1369	336	2½

Codice	Box: LxPxH	Box: Q.tà	Box: Peso	Pallet: LxPxH	Pallet: Q.tà	Pallet: Peso
BMWG10044QB						
BMWG10054QB						
BMWG12052QB						
BMWG13054QB						

Certificati	Produttore	Settori
CE	MWG	Commerciale, Industriale

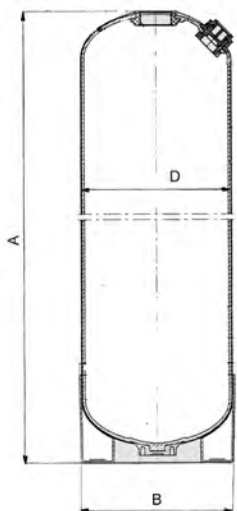



Bombole MWG Industriali con Attacco Superiore Filettato

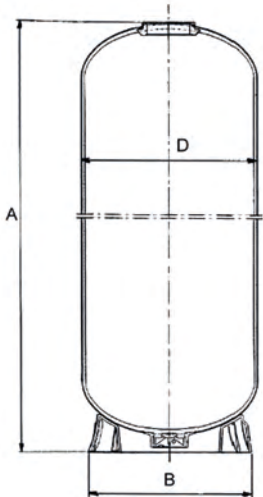

- Prodotte in Cina - In materiale composito con liner in PE rivestito in fibra di vetro e resina epossidica;
- Per trattamento acqua uso potabile, industriale; - Conformi Direttiva Europea 2014/68/UE recipienti a pressione (PED);
- Pressione di esercizio massima 10 bar - Temperatura di esercizio massima 50°C - Con attacco superiore filettato 4" - 8UN;
- Test di prova 100.000 cicli da 0 a 10,5 bar; Test di rottura 4 volte la pressione massima di esercizio; - Garantite 10 anni;
- Bombole con diametro $\leq 16"$ comprese di riduzione 2,5"; bombole con diametro $\geq 30"$ comprese di valvola rompuvoto;
- **Nota:** Si consiglia l'utilizzo di valvola rompuvoto e di connessioni flessibili.

Codice	Descrizione	Fam.	Sotto Fam.	Disp. Stock	
BMWG14052GB	BOMBOLA MWG 14X52 4" BLU COMPRESA RIDUZIONE DA 2.5"	44	420	OK	
BMWG14065GB	BOMBOLA MWG 14X65 4" BLU COMPRESA RIDUZIONE DA 2.5"	44	420	OK	
BMWG16052GB	BOMBOLA MWG 16X52 4" BLU COMPRESA RIDUZIONE DA 2.5"	44	420	OK	
BMWG16065GB	BOMBOLA MWG 16X65 4" BLU COMPRESA RIDUZIONE DA 2.5"	44	420	OK	
BMWG18053GB	BOMBOLA MWG 18X53 4" BLU	44	420	OK	
BMWG18065GB	BOMBOLA MWG 18X65 4" BLU	44	420	OK	
BMWG21036GB	BOMBOLA MWG 21X36 4" BLU	44	420	OK	
BMWG21053GB	BOMBOLA MWG 21X53 4" BLU	44	420	OK	
BMWG21062GB	BOMBOLA MWG 21X62 4" BLU	44	420	OK	
BMWG24065GB	BOMBOLA MWG 24X65 4" BLU	44	420	OK	
BMWG24072GB	BOMBOLA MWG 24X72 4" BLU	44	420	OK	
BMWG30072GB	BOMBOLA MWG 30X72 4" BLU	44	420	OK	
BMWG36072GB	BOMBOLA MWG 36X72 4" BLU	44	420	OK	

Codice	Volume (litri)	D Esterno (mm)	A (mm)	B (mm)	Attacco (pollici)
BMWG14052GB	112	360	1325 ± 6	369	4"
BMWG14065GB	142	360	1657 ± 6	369	4"
BMWG16052GB	147	410	1312 ± 6	420	4"
BMWG16065GB	188	410	1648 ± 6	420	4"
BMWG18053GB	189	464	1366 ± 6	451	4"
BMWG18065GB	236	464	1670 ± 6	451	4"
BMWG21036GB	167	540	958 ± 10	532	4"
BMWG21053GB	258	540	1390 ± 10	532	4"
BMWG21062GB	307	540	1620 ± 10	532	4"
BMWG24065GB	424	615	1720 ± 10	612	4"
BMWG24072GB	474	615	1900 ± 10	612	4"
BMWG30072GB	716	767	1890 ± 10	752	4"
BMWG36072GB	1008	920	1965 ± 10	910	4"

Codice	Box: LxPxH.	Box: Q.tà	Box: Peso.	Pallet: LxPxH.	Pallet: Q.tà	Pallet: Peso.
BMWG14052GB						
BMWG14065GB						
BMWG16052GB						
BMWG16065GB						
BMWG18053GB						
BMWG18065GB						
BMWG21036GB						
BMWG21053GB						
BMWG21062GB						
BMWG24065GB						
BMWG24072GB						
BMWG30072GB						
BMWG36072GB						

Certificati	Produttore	Settori
DM174-2004 ACS KTW CE, EAC	MWG	Commerciale, Industriale



Bombole Structural Industriali con Attacco Superiore Filettato



- Prodotte nell'Unione Europea (Belgio);
- In materiale composito con liner in PE rivestito in fibra di vetro e resina epossidica; Di colore blu;
- Adatte per sistemi di trattamento acqua ad uso potabile e industriale;
- Conformi alla Direttiva Europea 2014/68/UE per recipienti a pressione (PED);
- Pressione di esercizio massima 10 bar; Temperatura di esercizio massima 50°C;
- Con attacco superiore filettato 4" - 8UN;
- Test di prova 250.000 cicli da 0,7 a 10 bar;
- Test di rottura 4 volte la pressione massima di esercizio;
- Garanzite 5 anni;
- **Nota:** Si consiglia l'utilizzo di valvola rompivuoto e di connessioni flessibili.

Codice	Descrizione	Fam.	Sotto Fam.	Disp. Stock	
BSRT1465A3REN	BOMBOLA STRUCTURAL 14X65 4" BLU	44	440	OK	
BSRT1649A3REN	BOMBOLA STRUCTURAL 16X49 4" BLU	44	440	OK	
BSRT1665A3REN	BOMBOLA STRUCTURAL 16X65 4" BLU	44	440	OK	
BSRT1865A3EN	BOMBOLA STRUCTURAL 18X65 4" BLU	44	440	OK	
BSRT2160A3E	BOMBOLA STRUCTURAL 21X60 4" BLU	44	440	OK	

Codice	Volume (litri)	D Esterno (mm)	A (mm)	B (mm)	Attacco (pollici)
BSRT1465A3REN	140	369	1645 ± 20	380	4"
BSRT1649A3REN	125	406	1269 ± 20	420	4"
BSRT1665A3REN	170	406	1632 ± 20	420	4"
BSRT1865A3EN	250	469	1726 ± 20	510	4"
BSRT2160A3E	307	552	1630 ± 20	510	4"

Codice	Box: LxPxH.	Box: Q.tà	Box: Peso.	Pallet: LxPxH.	Pallet: Q.tà	Pallet: Peso.
BSRT1465A3REN						
BSRT1649A3REN						
BSRT1665A3REN						
BSRT1865A3EN						
BSRT2160A3E						

Certificati	Produttore	Settori
DM174-2004 ACS KTW WRAS CE	Pentair	Commerciale, Industriale

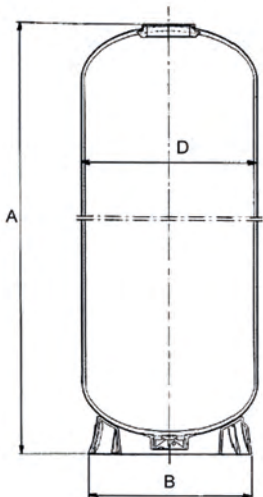



Bombole MWG Industriali con Attacchi Superiori e Inferiori Filettati

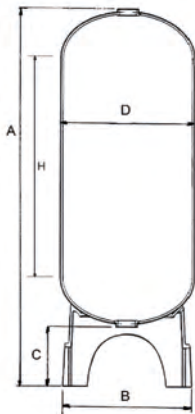

- Prodotte in Cina;
- In materiale composito con liner in PE rivestito in fibra di vetro e resina epossidica;
- Adatte per sistemi di trattamento acqua ad uso potabile e industriale;
- Conformi alla Direttiva Europea 2014/68/UE per recipienti a pressione (PED);
- Pressione di esercizio massima 10 bar;
- Temperatura di esercizio massima 50°C;
- Con attacchi superiori e inferiori filettati 4" - 8UN;
- Test di prova 100.000 cicli da 0 a 10,5 bar;
- Test di rottura 4 volte la pressione massima di esercizio;
- Di colore blu;
- Garantite 10 anni;
- Le bombole con diametro maggiore o uguale a 30" sono comprese di valvola rompivuoto;
- **Nota:** Si consiglia l'utilizzo di valvola rompivuoto e di connessioni flessibili.

Codice	Descrizione	Fam.	Sotto Fam.	Disp. Stock	
BMWG14065HB	BOMBOLA MWG 14X65 4" + 4" BLU	44	420	OK	
BMWG16065HB	BOMBOLA MWG 16X65 4" + 4" BLU	44	420	OK	
BMWG18065HB	BOMBOLA MWG 18X65 4" + 4" BLU	44	420	OK	
BMWG21062HB	BOMBOLA MWG 21X62 4" + 4" BLU	44	420	OK	
BMWG24065HB	BOMBOLA MWG 24X65 4" + 4" BLU	44	420	OK	
BMWG24072HB	BOMBOLA MWG 24X72 4" + 4" BLU	44	420	OK	
BMWG30072HB	BOMBOLA MWG 30X72 4" + 4" BLU	44	420	OK	
BMWG36072HB	BOMBOLA MWG 36X72 4" + 4" BLU	44	420	OK	

Codice	Volume (litri)	D Esterno (mm)	A (mm)	B (mm)	C (mm)	H (mm)	Attacco (pollici)
BMWG14065HB	148,5	360	1856 ± 6	369	230	1386	4"
BMWG16065HB	192	410	1880 ± 6	430	250	1365	4"
BMWG18065HB	236	464	1950 ± 10	480	320	1330	4"
BMWG21062HB	307	540	1902 ± 10	555	330	1220	4"
BMWG24065HB	424	615	1916 ± 10	610	246	1220	4"
BMWG24072HB	474	615	2090 ± 10	610	240	1400	4"
BMWG30072HB	716	767	2077 ± 10	762	235	1270	4"
BMWG36072HB	1008	920	2200 ± 10	930	350	1170	4"

Codice	Box: LxPxH.	Box: Q.tà	Box: Peso.	Pallet: LxPxH.	Pallet: Q.tà	Pallet: Peso.
BMWG14065HB						
BMWG16065HB						
BMWG18065HB						
BMWG21062HB						
BMWG24065HB						
BMWG24072HB						
BMWG30072HB						
BMWG36072HB						

Certificati	Produttore	Settori
DM174-2004 ACS KTW CE, EAC	MWG	Commerciale, Industriale



Bombole Structural Industriali con Attacchi Superiori e Inferiori Filettati



- Prodotte nell'Unione Europea (Belgio);
- In materiale composito con liner in PE rivestito in fibra di vetro e resina epossidica;
- Adatte per sistemi di trattamento acqua ad uso potabile e industriale;
- Conformi alla Direttiva Europea 2014/68/UE per recipienti a pressione (PED);
- Pressione di esercizio massima 10 bar;
- Temperatura di esercizio massima 50°C;
- Con attacchi superiori e inferiori filettati 4" - 8UN; Test di prova 250.000 cicli da 0,7 a 10 bar;
- Test di rottura 4 volte la pressione massima di esercizio;
- Di colore blu;
- Garantite 5 anni;
- Le bombole con diametro maggiore o uguale a 30" sono comprese di valvola rompi vuoto;
- **Attenzione:** la bombola BSRT1865F7E è disponibile solo con base piena (non Tripod);
- **Nota:** Si consiglia l'utilizzo di valvola rompivuoto e di connessioni flessibili.

Codice	Descrizione	Fam.	Sotto Fam.	Disp. Stock	
BSRT1865F7E	BOMBOLA STRUCTURAL 18X65 4" + 4" BLU	44	440	OK	
BSRT2160F7E	BOMBOLA STRUCTURAL 21X60 4" + 4" BLU	44	440	OK	
BSRT2469F7E	BOMBOLA STRUCTURAL 24X69 4" + 4" BLU	44	440	OK	
BSRT3072F7E	BOMBOLA STRUCTURAL 30X72 4" + 4" BLU	44	440	OK	
BSRT3672F7E	BOMBOLA STRUCTURAL 36X72 4" + 4" BLU	44	440	OK	

Codice	Volume (litri)	D Esterno (mm)	A (mm)	B (mm)	C (mm)	H (mm)	Attacco (pollici)
BSRT1865F7E	247	473	1885 ± 20	539	217	1342	4"
BSRT2160F7E	310	552	1923 ± 20	539	389	1155	4"
BSRT2469F7E	440	610	2169 ± 20	620	422	1327	4"
BSRT3072F7E	710	770	2248 ± 30	816	413	1313	4"
BSRT3672F7E	1020	927	2305 ± 30	1001	408	1266	4"

Codice	Box: LxPxH.	Box: Q.tà	Box: Peso.	Pallet: LxPxH.	Pallet: Q.tà	Pallet: Peso.
BSRT1865F7E						
BSRT2160F7E						
BSRT2469F7E						
BSRT3072F7E						
BSRT3672F7E						

Certificati	Produttore	Settori
DM174-2004 ACS KTW WRAS CE	Pentair	Commerciale, Industriale

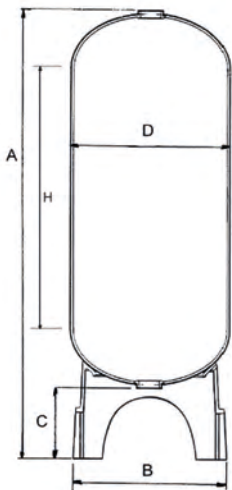



Bombole MWG Industriali con Attacco Superiore Flangiato



- Prodotte in Cina;
- In materiale composito con liner in PE rivestito in fibra di vetro e resina epossidica;
- Adatte per sistemi di trattamento acqua ad uso potabile e industriale;
- Conformi alla Direttiva Europea 2014/68/UE per recipienti a pressione (PED);
- Pressione di esercizio massima 10 bar; Temperatura di esercizio massima 50°C;
- Con attacco superiore flangiato 6";
- Test di prova 100.000 cicli da 0 a 10,5 bar;
- Test di rottura 4 volte la pressione massima di esercizio;
- Di colore blu;
- Garantite 10 anni;
- Le bombole con diametro maggiore o uguale a 30" sono comprese di valvola rompivuoto;
- **Nota:** Si consiglia l'utilizzo di valvola rompivuoto e di connessioni flessibili.

Codice	Descrizione	Fam.	Sotto Fam.	Disp. Stock	
BMWG18068LB	BOMBOLA MWG 18X68 6" BLU	44	422	OK	
BMWG21066LB	BOMBOLA MWG 21X66 6" BLU	44	422	OK	
BMWG24075LB	BOMBOLA MWG 24X75 6" BLU	44	422	OK	
BMWG30078LB	BOMBOLA MWG 30X78 6" BLU	44	422	OK	
BMWG36078LB	BOMBOLA MWG 36X78 6" BLU	44	422	OK	

Codice	Volume (litri)	D Esterno (mm)	A (mm)	B (mm)	H (mm)	Attacco (pollici)
BMWG18068LB	264	469	1850 ± 25	451	1451	6"
BMWG21066LB	322	544	1745 ± 25	530	1254	6"
BMWG24075LB	460	617	1905 ± 25	612	1404	6"
BMWG30078LB	781	772	2060 ± 25	752	1485	6"
BMWG36078LB	1136	923	2170 ± 25	910	1428	6"

Codice	Box: LxPxH.	Box: Q.tà	Box: Peso.	Pallet: LxPxH.	Pallet: Q.tà	Pallet: Peso.
BMWG18068LB						
BMWG21066LB						
BMWG24075LB						
BMWG30078LB						
BMWG36078LB						

Certificati	Produttore	Settori
DM174-2004 ACS KTW CE, EAC	MWG	Industriale

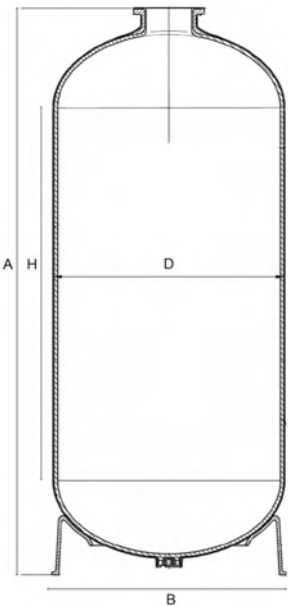



Bombole MWG Industriali con Attacchi Superiore e Inferiore Flangiati

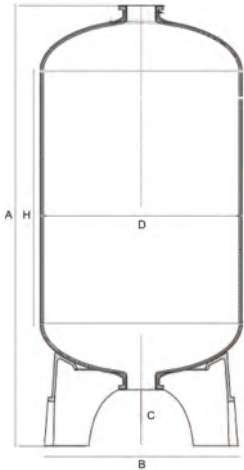
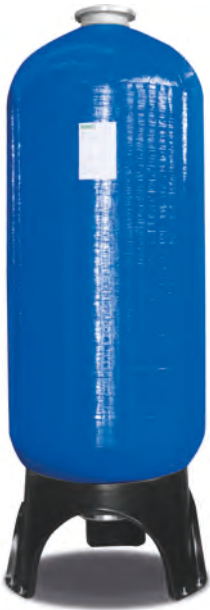

- Prodotte in Cina;
- Materiale composito con liner in PE rivestito in fibra di vetro e resina epossidica;
- Adatte per sistemi di trattamento acqua ad uso potabile e industriale;
- Conformi alla Direttiva Europea 2014/68/UE per recipienti a pressione (PED);
- Pressione di esercizio massima 10 bar;
- Temperatura di esercizio massima 50°C; Con attacchi superiori e inferiori flangiati 6"; Test di prova 100.000 cicli da 0 a 10,5 bar;
- Test di rottura 4 volte la pressione massima di esercizio;
- Di colore blu;
- Garantite 10 anni;
- Le bombole con diametro maggiore o uguale a 30" sono comprese di valvola rompi vuoto;
- **Nota:** Si consiglia l'utilizzo di valvola rompivuoto e di connessioni flessibili.

Codice	Descrizione	Fam.	Sotto Fam.	Disp. Stock	
BMWG18068MB	BOMBOLA MWG 18X68 6" + 6" BLU	44	422	OK	
BMWG21066MB	BOMBOLA MWG 21X66 6" + 6" BLU	44	422	OK	
BMWG24075MB	BOMBOLA MWG 24X75 6" + 6" BLU	44	422	OK	
BMWG30072MB	BOMBOLA MWG 30X72 6" + 6" BLU	44	422	OK	
BMWG36072MB	BOMBOLA MWG 36X72 6" + 6" BLU	44	422	OK	
BMWG42063PB	BOMBOLA MWG 42X63 6" + 6" BLU	44	422	OK	
BMWG42072MB	BOMBOLA MWG 42X72 6" + 6" BLU	44	422	NO	
BMWG42072PB	BOMBOLA MWG 42X72 6" + 6" BLU	44	422	OK	
BMWG48072PB	BOMBOLA MWG 48X72 6" + 6" BLU	44	422	OK	
BMWG63067PB	BOMBOLA MWG 63X67 6" + 6" BLU	44	422	OK	
BMWG63086PB	BOMBOLA MWG 63X86 6" + 6" BLU	44	422	OK	

Codice	Volume (litri)	D Esterno (mm)	A (mm)	B (mm)	C (mm)	H (mm)	Attacco (pollici)
BMWG18068MB	264	469	2120 ± 25	480	250	1451	6"
BMWG21066MB	322	544	2010 ± 25	554	260	1254	6"
BMWG24075MB	460	617	2180 ± 25	650	265	1404	6"
BMWG30072MB	716	767	2240 ± 25	815	265	1260	6"
BMWG36072MB	1036	920	2270 ± 25	920	275	1195	6"
BMWG42063PB	1224	1085	2145 ± 25	1060	365	955	6"
BMWG42072MB	1425	1085	2285 ± 25	1060	270	1185	6"
BMWG42072PB	1425	1085	2375 ± 25	1060	365	1185	6"
BMWG48072PB	1746	1220	2365 ± 25	1230	365	1110	6"
BMWG63067PB	2623	1620	2120 ± 25	1590	330	660	6"
BMWG63086PB	3296	1620	2465 ± 25	1590	330	1100	6"

Codice	Box: LxPxH	Box: Q.tà	Box: Peso	Pallet: LxPxH	Pallet: Q.tà	Pallet: Peso
BMWG18068MB						
BMWG21066MB						
BMWG24075MB						
BMWG30072MB						
BMWG36072MB						
BMWG42063PB						
BMWG42072MB						
BMWG42072PB						
BMWG48072PB						
BMWG63067PB						
BMWG63086PB						

Certificati	Produttore	Settori
DM174-2004 ACS KTW CE, EAC	MWG	Industriale



Bombole Structural Industriali con Attacchi Superiore e Inferiore Flangiati

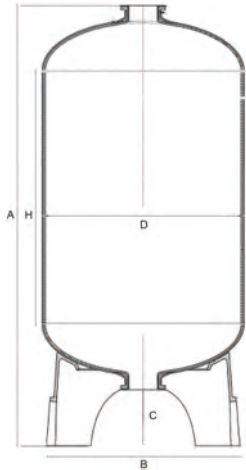

- Prodotte nell'Unione Europea (Belgio);
- Materiale composito con liner in PE rivestito in fibra di vetro e resina epossidica;
- Adatte per sistemi di trattamento acqua ad uso potabile e industriale;
- Conformi alla Direttiva Europea 2014/68/UE per recipienti a pressione (PED);
- Pressione di esercizio massima 10 bar;
- Temperatura di esercizio massima 65°C;
- Con attacchi superiori e inferiori flangiati 6";
- Test di prova 250.000 cicli da 0,7 a 10 bar; Test di rottura 4 volte la pressione massima di esercizio;
- Di colore blu; Garanzite 5 anni;
- Le bombole con diametro maggiore o uguale a 30" sono comprese di valvola rompivuoto;
- **Nota:** Si consiglia l'utilizzo di valvola rompivuoto e di connessioni flessibili.

Codice	Descrizione	Fam.	Sotto Fam.	Disp. Stock	
BSC3678F7	BOMBOLA STRUCTURAL 36X78 6" + 6" BLU	44	442	OK	
BSC4278F7	BOMBOLA STRUCTURAL 42X78 6" + 6" BLU	44	442	OK	
BSC4882F7	BOMBOLA STRUCTURAL 48X82 6" + 6" BLU	44	442	OK	
BSC55104F7	BOMBOLA STRUCTURAL 55X104 6" + 6" BLU	44	442	NO	
BSRT6367F7E	BOMBOLA STRUCTURAL 63X67 6" + 6" BLU	44	442	OK	
BSRT6386F7E	BOMBOLA STRUCTURAL 63X86 6" + 6" BLU	44	442	OK	

Codice	Volume (litri)	D Esterno (mm)	A (mm)	B (mm)	C (mm)	H (mm)	Attacco (pollici)
BSC3678F7	1026	923	2340 ± 30	955	370	1245	6"
BSC4278F7	1325	1068	2425 ± 40	1092	435	1140	6"
BSC4882F7	1792	1213	2440 ± 40	1270	408	1124	6"
BSC55104F7	2620	1424	2745 ± 40	1570	618	1106	6"
BSRT6367F7E	2414	1620	2345 ± 40	1570	650	573	6"
BSRT6386F7E	3208	1620	2745 ± 40	1570	650	973	6"

Codice	Box: LxPxH.	Box: Q.tà	Box: Peso.	Pallet: LxPxH.	Pallet: Q.tà	Pallet: Peso.
BSC3678F7						
BSC4278F7						
BSC4882F7						
BSC55104F7						
BSRT6367F7E						
BSRT6386F7E						

Certificati	Produttore	Settori
DM174-2004 ACS KTW WRAS CE	Pentair	Industriale



Accessori bombole

Riduzioni

- Adatte per bombole con attacco filettato 4" - 8UN;
- Complete di o-ring.



Codice	Descrizione	Fam.	Sotto Fam.	Disp. Stock	
PV300	RIDUZIONE 4"x2.1/2"NPSM CON O-RING	45	201	OK	
PV300A	RIDUZIONE 4"x2.1/2" NPSM CON O-RING STRUCTURAL -P/N CH4821-2	45	201	NO	
PV300B	RIDUZIONE 4"x2.1/2" MWG CON O-RING	45	201	OK	
PV307	RIDUZIONE PVC 4"-8UN X 2" BSP	45	201	OK	

Codice	Descrizione	Materiale	Riduzione a
PV300	RIDUZIONE 4"x2.1/2"NPSM CON O-RING	PVC lavorato	2½" - 8 NPSM
PV300A	RIDUZIONE 4"x2.1/2" NPSM CON O-RING STRUCTURAL -P/N CH4821-2	PVC-C	2½" - 8 NPSM
PV300B	RIDUZIONE 4"x2.1/2" MWG CON O-RING	ABS	2½" - 8 NPSM
PV307	RIDUZIONE PVC 4"-8UN X 2" BSP	PVC lavorato	2"BSP"-8 NPSM

Tappi

- Adatti per bombole con attacco filettato 4" - 8UN;
- Completi di o-ring.



Codice	Descrizione	Fam.	Sotto Fam.	Disp. Stock	
PV301	TAPPO 4"-8UN CON O-RING	45	201	OK	

Codice	Descrizione	Materiale
PV301	TAPPO 4"-8UN CON O-RING	PVC lavorato

Flangia Chiusa

- Adatta per bombole con attacco flangiato 6";
- In materiale PVC;
- Completa di viti, dadi, rondelle e o-ring di tenuta;
- Con viteria in acciaio AISI 304.



Codice	Descrizione	Fam.	Sotto Fam.	Disp. Stock	
PV510B	FLANGIA CIECA 6" PVC COMPLETA DI O-RING E VITERIA*	45	201	OK	

Riduzione 6" - 4"

- Adatta per bombole con attacco flangiato 6";
- Riduzione da flangia 6" a foro filettato 4" - 8UN;
- Completa di viti, dadi, rondelle e o-ring di tenuta;
- Con viteria in acciaio AISI 304.



Codice	Descrizione	Fam.	Sotto Fam.	Disp. Stock	
PV511B	RIDUZIONE FLANGIATA 6"-4" 8UN COMPLETA DI O-RINGE VITERIA*	45	201	OK	

Codice	Descrizione	Materiale Della Riduzione
PV511B	RIDUZIONE FLANGIATA 6"-4" 8UN COMPLETA DI O-RINGE VITERIA*	PVC



Valvola di sfiato e rompivuoto

- In PP;
- Pressione massima pari a 10 bar;
- Temperatura massima pari a 65°C;
- PV308 con attacco 1,5" e scarico 1/2";
- PV308B150 con attacco 1,5" e scarico 1".

Codice	Descrizione	Fam.	Sotto Fam.	Disp. Stock	
PV308	VALVOLA DI SFIATO E ROMPI VUOTO 1,5"	45	201	OK	
PV308B150	VALVOLA DI SFIATO E ROMPI VUOTO 1,5" MWG	45	201	OK	



Distributori Cilindrici

- Adatti per bombole con attacco filettato 4" - 8UN;
- Per montaggio superiore / inferiore;
- Con uscita a incollaggio D63;
- Con portata 20 m³/h con Δp 0,2 bar;
- Costituiti da:
 - A) Bocchettone D63 (CODICE PV329);
 - B) Adattatore 4" in PVC (CODICE PV332), compreso di tenute;
 - C) Riduzione 2" M/F (CODICE PV335);
 - D) Diffusore cilindrico in PP, con diametro = 85 mm e lunghezza = 180 mm (CODICE PV340 con fessure 0,2 mm e PV342 con fessure 0,5 mm).

Codice	Descrizione	Fam.	Sotto Fam.	Disp. Stock	
PV351	DISTRIBUTORE INF/SUP.CILINDRICO 4"-8UN X D.63 BOCCHETTONE DIFF. 0,2 MM*	45	201	OK	
PV352	DISTRIBUTORE INF/SUP CILINDRICO 4"-8UN X D.63 BOCCHETTONE - DIFF. 0,5MM*	45	201	OK	

Codice	Descrizione	Fessure (mm)	Ø Bombole abbinabili
PV351	DISTRIBUTORE INF/SUP.CILINDRICO 4"-8UN X D.63 BOCCHETTONE DIFF. 0,2 MM*	0,2	14" ÷ 36"
PV352	DISTRIBUTORE INF/SUP CILINDRICO 4"-8UN X D.63 BOCCHETTONE - DIFF. 0,5MM*	0,5	14" ÷ 36"

Certificati	Produttore	Settori
		Industriale

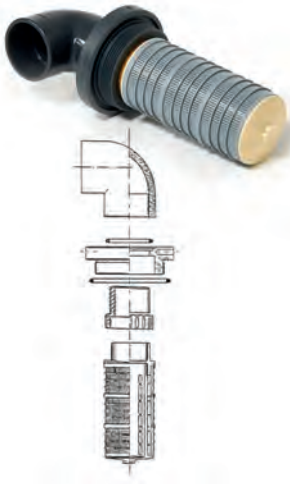

Distributori cilindrici con gomito

- Adatti per bombole con attacco filettato 4" - 8UN;
- Per montaggio superiore / inferiore;
- Con uscita a gomito a incollaggio D63;
- Con portata 20 m³/h con Δp 0,2 bar;
- Costituiti da:
 - A) Gomito D63 in PVC (CODICE PV331);
 - B) Adattatore 4" in PVC (CODICE PV332), compreso di tenute;
 - C) Riduzione 2" M/F (CODICE PV335);
 - D) Diffusore cilindrico in PP, con diametro = 85 mm e lunghezza = 180 mm (CODICE PV340 con fessure 0,2 mm e PV342 con fessure 0,5 mm).

Codice	Descrizione	Fam.	Sotto Fam.	Disp. Stock	
PV350	DISTRIBUTORE SUP.CILINDRICO 4"-8UN X D.63 GOMITODIFF 0,2 MM*	45	201	OK	
PV349	DISTRIBUTORE SUPERIORE CILINDRICO 4"-8UN X DN63 GOMITO DIFF. 0,5MM*	45	201	OK	

Codice	Descrizione	Fessure (mm)	Ø Bombole abbinabili
PV350	DISTRIBUTORE SUP.CILINDRICO 4"-8UN X D.63 GOMITODIFF 0,2 MM*	0,2	14" ÷ 36"
PV349	DISTRIBUTORE SUPERIORE CILINDRICO 4"-8UN X DN63 GOMITO DIFF. 0,5MM*	0,5	14" ÷ 36"

Certificati	Produttore	Settori
		Industriale

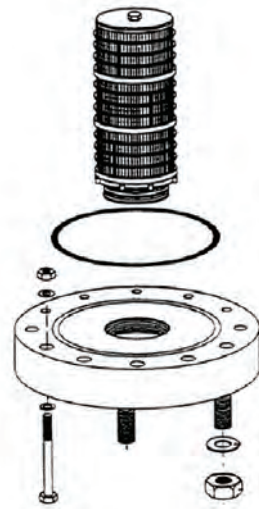

Distributori cilindrici per montaggio superiore

- Adatti per bombole con attacco flangiato 6";
- Ideali per montaggio superiore;
- Con flangia in PVC;
- Completi di diffusore cilindrico;
- Completi di viti, dadi, rondelle e o-ring di tenuta;
- Con viteria in acciaio AISI 304.

Codice	Descrizione	Fam.	Sotto Fam.	Disp. Stock	
PV512	DISTRIBUTORE SUP. CILINDRICO FLANG. 6" X DN 65 DIFF. 0,2MM - 284 MM*	45	201	OK	
PV514	DISTRIBUTORE SUP. CILINDRICO FLANG. 6" X DN80 DIFF. 0,2MM - 240 MM*	45	201	OK	
PV515	DISTRIBUTORE SUP. CILINDRICO FLANG. 6" X DN80 DIFF. 0,2 MM - 312 MM*	45	201	OK	
PV553	DISTRIBUTORE SUP. CILINDRICO FLANG. 6" DN 80 DIFF. 0,2 MM - 384 MM *	45	201	OK	
PV518	DISTRIBUTORE SUP. CILINDRICO FLANG. 6" DN100 DIFF 0,2 MM - 384 MM*	45	201	OK	
PV513	DISTRIBUTORE SUP. CILINDRICO FLANG. 6" X DN 65 DIFF. 0,5MM - 284 MM*	45	201	OK	
PV516	DISTRIBUTORE SUP CILINDRICO FLANG. 6" DN80 DIFF 0,5 MM - 240 MM*	45	201	OK	
PV517	DISTRIBUTORE SUP CILINDRICO FLANG. 6" DN80 DIFF 0,5 MM - 312 MM*	45	201	OK	
PV554	DISTRIBUTORE SUP. CILINDRICO FLANG. 6" DN 80 DIFF. 0,5 MM - 384 MM *	45	201	OK	
PV519	DISTRIBUTORE SUP. CILINDRICO FLANG. 6" DN100 DIFF 0,5 MM - 384 MM*	45	201	OK	

Codice	Ø Bombole abbinabili	Ø Diffusore Cilindrico (mm)	Lunghezza Diffusore Cilindrico (mm)	Fessure (mm)	Portata (m³/h) con Δp 0,2 bar
PV512	18" ÷ 36"	85	284	0,2	25
PV514	24" ÷ 36"	120	240	0,2	35
PV515	42" ÷ 48"	120	312	0,2	40
PV553	63"	120	384	0,2	45
PV518	63"	120	384	0,2	60
PV513	18" ÷ 36"	85	284	0,5	25
PV516	24" ÷ 36"	120	240	0,5	35
PV517	42" ÷ 48"	120	312	0,5	40
PV554	63"	120	384	0,5	45
PV519	63"	120	384	0,5	60

Certificati	Produttore	Settori
		Industriale



Accessori bombole

Diffusori cilindrici

- In materiale PP;
- Con attacco filettato 2", 3" o 4";
- Con fessure 0,2 o 0,5 mm.



Codice	Descrizione	Fam.	Sotto Fam.	Disp. Stock	
PV340	DIFFUSORE CILINDRICO 2" L=180-0.2 MM	45	201	OK	
PV339	DIFFUSORE CILINDRICO 2" L=284 - 0,2MM	45	201	OK	
PV341	DIFFUSORE CILINDRICO 2" L=338 - 0,2MM	45	201	OK	
PV342	DIFFUSORE CILINDRICO 2" L=180 - 0,5MM	45	201	OK	
PV343	DIFFUSORE CILINDRICO 2" L=284 - 0,5MM	45	201	OK	
PV344	DIFFUSORE CILINDRICO 2" L=338 - 0,5MM	45	201	OK	
PV364	DIFFUSORE CILINDRICO 3" L=240 - 0,2MM	45	201	OK	
PV365	DIFFUSORE CILINDRICO 3" L=312 - 0,2 MM	45	201	OK	
PV366	DIFFUSORE CILINDRICO 3" L=384 - 0,2 MM	45	201	OK	
PV367	DIFFUSORE CILINDRICO 3" L=240 - 0,5 MM	45	201	OK	
PV368	DIFFUSORE CILINDRICO 3" L=312 - 0,5 MM	45	201	OK	
PV369	DIFFUSORE CILINDRICO 3" L=384 - 0,5 MM	45	201	OK	
PV393	DIFFUSORE CILINDRICO 4" 8UN L=384 - 0,2 MM	45	201	OK	
PV394	DIFFUSORE CILINDRICO 4" 8UN L=384 - 0,5 MM	45	201	OK	

Codice	Attacco Filettato	Ø(mm)	Lunghezza(mm)	Fessure (mm)
PV340	2"	85	180	0,2
PV339	2"	85	284	0,2
PV341	2"	85	338	0,2
PV342	2"	85	180	0,5
PV343	2"	85	284	0,5
PV344	2"	85	338	0,5
PV364	3"	120	240	0,2
PV365	3"	120	312	0,2
PV366	3"	120	384	0,2
PV367	3"	120	240	0,5
PV368	3"	120	312	0,5
PV369	3"	120	384	0,5
PV393	4"	120	384	0,2
PV394	4"	120	384	0,5

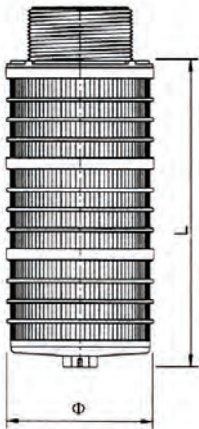

Certificati	Produttore	Settori
		Industriale



Distributori a raggiera inferiori

- Adatti per bombole con attacco inferiore filettato 4" - 8UN;
- Ideali per montaggio inferiore;
- Con uscita a incollaggio D63;
- Costituiti da:
 - A) Bocchettone D63 (CODICE PV329);
 - B) Adattatore 4" in PVC, compreso di o-rings (CODICE PV332);
 - C) Riduzione 2" M/F (CODICE PV335);
 - D) N.3 anelli (CODICE PV337);
 - E) Collettore in PP (CODICE PV336);
 - F) N.5 diffusori laterali in PP, con diametro pari a 54 mm.

Codice	Descrizione	Fam.	Sotto Fam.	Disp. Stock	
PV353	DISTRIBUTORE A RAGGIERA 4"-8UN X D.63 BOMBOLA 14"-16"-18" DIFF. 0,2 MM*	45	201	OK	
PV354	DISTRIBUTORE A RAGGIERA 4"-8UN X D.63 BOMBOLA 21"-24" DIFF. 0,2 MM*	45	201	OK	
PV355	DISTRIBUTORE A RAGGIERA 4"-8UN X D.63 BOMBOLA 30"DIFF 0,2 MM*	45	201	OK	
PV356	DISTRIBUTORE A RAGGIERA 4"-8UN X D.63 BOMBOLA 36"DIFF 0,2 MM*	45	201	OK	
PV360	DISTRIBUTORE A RAGGIERA 4"-8UN X D.63 BOMBOLA 14"-16"-18" - DIFF. 0,5MM*	45	201	OK	
PV361	DISTRIBUTORE A RAGGIERA 4"-8UN X D.63 BOMBOLA 21"-24" - DIFF. 0,5MM*	45	201	OK	
PV362	DISTRIBUTORE A RAGGIERA 4"-8UN X D.63 BOMBOLA 30" - DIFF. 0,5MM*	45	201	OK	
PV363	DISTRIBUTORE A RAGGIERA 4"-8UN X D.63 BOMBOLA 36" - DIFF. 0,5MM*	45	201	OK	

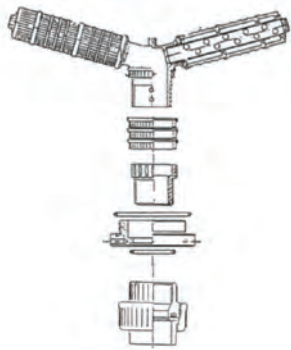

Codice	Fessure (mm)	Ø Bombole abbinabili	Portata(m ³ /h) con Δp 0,2 bar	Lunghezza Diffusori (mm)
PV353	0,2	14" - 16" - 18"	17	113
PV354	0,2	21" - 24"	18	175
PV355	0,2	30"	19	237
PV356	0,2	36"	20	299
PV360	0,5	14" - 16" - 18"	17	113
PV361	0,5	21" - 24"	18	175
PV362	0,5	30"	19	237
PV363	0,5	36"	20	299

Certificati	Produttore	Settori
		Industriale



Accessori bombole

Distributori a raggiera per bombole flangiate con collettore a 6 diffusori laterali

- Adatti per bombole con attacco flangiato 6";
- Ideali per montaggio inferiore;
- Con flangia in PVC;
- Completa di viti, dadi, rondelle e o-ring di tenuta;
- Con viteria in acciaio AISI 304;
- Con collettore a 6 diffusori cilindrici laterali in PP;
- Completi dei diffusori cilindrici laterali specificati nella tabella sottostante.



Codice	Descrizione	Fam.	Sotto Fam.	Disp. Stock	
PV520	DISTRIBUTORE RAGGIERA FLANG. 6" DN65 BOMBOLA 18"-21" DIFF. 0,2MM*	45	201	OK	
PV521	DISTRIBUTORE RAGGIERA FLANG. 6" DN65 BOMBOLA 24"DIFF. 0,2MM*	45	201	OK	
PV522	DISTRIBUTORE RAGGIERA FLANG. 6" DN65 BOMBOLA 30"DIFF. 0,2MM*	45	201	OK	
PV523	DISTRIBUTORE RAGGIERA FLANG. 6" DN65 BOMBOLA 36"DIFF. 0,2MM*	45	201	OK	
PV524	DISTRIBUTORE RAGGIERA FLANG. 6" DN65 BOMBOLA 18"-21" DIFF. 0,5MM*	45	201	OK	
PV525	DISTRIBUTORE RAGGIERA FLANG. 6" DN65 BOMBOLA 24"DIFF. 0,5MM*	45	201	OK	
PV526	DISTRIBUTORE RAGGIERA FLANG. 6" DN65 BOMBOLA 30"DIFF. 0,5MM*	45	201	OK	
PV527	DISTRIBUTORE RAGGIERA FLANG. 6" DN65 BOMBOLA 36"DIFF. 0,5MM*	45	201	OK	

Codice	Ø Bombole abbinabili	Attacco Uscita	Lunghezza Diffusori (mm)	Ø Della Raggiera (mm)	Fessure (mm)	Portata (m³/h) con Δ0,2 bar p
PV520	18" - 21"	DN 65	144	374	0,2	22
PV521	24"	DN 65	175	432	0,2	23
PV522	30"	DN 65	237	549	0,2	24
PV523	36"	DN 65	299	665	0,2	25
PV524	18" - 21"	DN 65	144	374	0,5	22
PV525	24"	DN 65	175	432	0,5	23
PV526	30"	DN 65	237	549	0,5	24
PV527	36"	DN 65	299	665	0,5	25

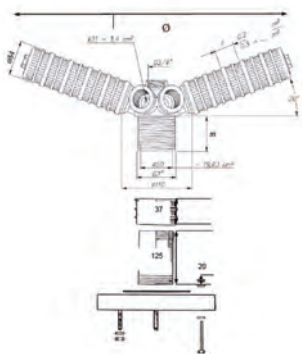

Certificati	Produttore	Settori
		Industriale



Distributori a raggiera per bombole flangiate con collettore a 8 diffusori laterali

- Adatti per bombole con attacco flangiato 6";
- Ideali per montaggio inferiore;
- Con flangia in PVC;
- Completa di viti, dadi, rondelle e o-ring di tenuta;
- Con viteria in acciaio AISI 304;
- Con collettore a 8 diffusori cilindrici laterali in PP;
- Completi dei diffusori cilindrici laterali specificati nella tabella sottostante.



Codice	Descrizione	Fam.	Sotto Fam.	Disp. Stock	
PV522A	DISTRIBUTORE RAGGIERA FLANG. 6" DN65 HF BOMBOLA 30" DIFF. 0,2MM*	45	201	OK	
PV523A	DISTRIBUTORE RAGGIERA FLANG. 6" DN65 HF BOMBOLA 36" DIFF. 0,2MM*	45	201	OK	
PV528	DISTRIBUTORE RAGGIERA FLANG. 6" DN80 BOMBOLA 24"DIFF. 0,2MM*	45	201	OK	
PV529	DISTRIBUTORE RAGGIERA FLANG. 6" DN80 BOMBOLA 30"DIFF. 0,2MM*	45	201	OK	
PV530	DISTRIBUTORE RAGGIERA FLANG. 6" DN80 BOMBOLA 36"DIFF. 0,2MM*	45	201	OK	
PV526A	DISTRIBUTORE RAGGIERA FLANG. 6" DN65 HF BOMBOLA 30" DIFF. 0,5MM*	45	201	OK	
PV527A	DISTRIBUTORE RAGGIERA FLANG. 6" - DN65 HF BOMBOLA36" DIFF. 0,5MM*	45	201	OK	
PV531	DISTRIBUTORE RAGGIERA FLANG. 6" DN80 BOMBOLA 24"DIFF. 0,5MM*	45	201	OK	
PV532	DISTRIBUTORE RAGGIERA FLANG. 6" DN80 BOMBOLA 30"DIFF. 0,5MM*	45	201	OK	
PV533	DISTRIBUTORE RAGGIERA FLANG. 6" DN80 BOMBOLA 36"DIFF. 0,5MM*	45	201	OK	

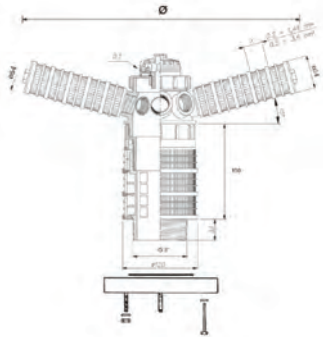

Codice	Ø Bombole abbinabili	Attacco Uscita	Lunghezza Diffusori (mm)	Ø Della Raggiera	Fessure (mm)	Portata (m ³ /h) con Δp 0,2 bar
PV522A	30"	DN 65	237	580	0,2	25
PV523A	36"	DN 65	299	699	0,2	30
PV528	24"	DN 80	175	461	0,2	34
PV529	30"	DN 80	237	580	0,2	36
PV530	36"	DN 80	299	699	0,2	38
PV526A	30"	DN 65	237	580	0,5	25
PV527A	36"	DN 65	299	699	0,5	30
PV531	24"	DN 80	175	461	0,5	34
PV532	30"	DN 80	237	580	0,5	36
PV533	36"	DN 80	299	699	0,5	38

Certificati	Produttore	Settori
		Industriale



Accessori bombole

Distributori a doppia raggiera

- Adatti per bombole con attacco flangiato 6";
- Ideali per montaggio inferiore;
- Con flangia in PVC;
- Completa di viti, dadi, rondelle e o-ring di tenuta;
- Con viteria in acciaio AISI 304;
- Con doppio collettore a 8+8 diffusori cilindrici laterali in PP;
- Completi dei diffusori cilindrici laterali specificati nella tabella sottostante.



Codice	Descrizione	Fam.	Sotto Fam.	Disp. Stock	
PV555	DISTRIBUTORE A RAGGIERA FLANG 6" DN80 BOMBOLA 63" DIFF 0,2 MM*	45	201	OK	
PV538	DISTRIBUTORE A RAGGIERA FLANG. 6" DN100 BOMBOLA 63" DIFF 0,2 MM*	45	201	OK	
PV556	DISTRIBUTORE A RAGGIERA FLANG 6" DN80 BOMBOLA 63" DIFF 0,5 MM*	45	201	OK	
PV539	DISTRIBUTORE A RAGGIERA FLANG. 6" DN100 BOMBOLA 63" DIFF 0,5 MM*	45	201	OK	

Codice	Numero Diffusori Laterali	A (mm)	Fessure (mm)	Portata (m ³ /h) con Δp 0,2 bar	Lunghezza Diffusori (mm)	Ø delle Raggiera (mm)
PV555	8 + 8	190	0,2	45	578-640	1239-1359
PV538	8 + 8	190	0,2	60	578-640	1239-1359
PV556	8 + 8	190	0,5	45	578-640	1239-1359
PV539	8 + 8	190	0,5	60	578-640	1239-1359

Certificati	Produttore	Settori
		Industriale

Codice	Descrizione	Fam.	Sotto Fam.	Disp. Stock	
PV534	DISTRIBUTORE A RAGGIERA FLANG. 6" DN80 BOMBOLA 42" DIFF. 0,2 MM*	45	201	OK	
PV535	DISTRIBUTORE A RAGGIERA FLANG. 6" DN80 BOMBOLA 48" DIFF. 0,2 MM*	45	201	OK	
PV536	DISTRIBUTORE A RAGGIERA FLANG. 6" DN80 BOMBOLA 42" DIFF. 0,5 MM*	45	201	OK	
PV537	DISTRIBUTORE A RAGGIERA FLANG. 6" DN80 BOMBOLA 48" DIFF. 0,5 MM*	45	201	OK	

Codice	Numero Diffusori Laterali	A (mm)	Fessure (mm)	Portata (m ³ /h) con Δp 0,2 bar	Lunghezza Diffusori (mm)	Ø delle Raggiera (mm)
PV534	8 + 8	150	0,2	38	361-423	819-939
PV535	8 + 8	150	0,2	38	423-485	939-1059
PV536	8 + 8	150	0,5	38	361-423	819-939
PV537	8 + 8	150	0,5	38	423-485	939-1059

Certificati	Produttore	Settori
		Industriale

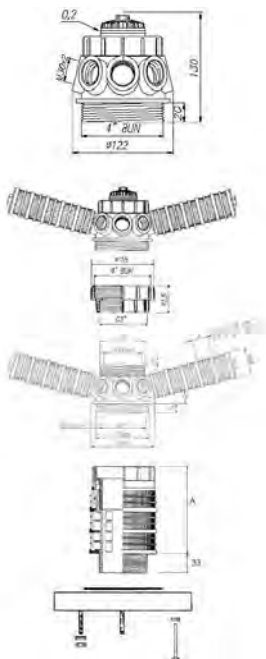



Accessori bombole

Distributori a raggiera a montaggio superiore

- Adatti per bombole con attacco flangiato 6";
- Ideali per montaggio superiore;
- Con collettore in PP a 6 diffusori laterali;
- Completi dei diffusori cilindrici laterali specificati nella tabella sottostante;
- Da abbinare a riduzione 2" con diametro adatto al tubo collettore richiesto.



Codice	Descrizione	Fam.	Sotto Fam.	Disp. Stock	
PV540	DISTRIBUTORE RAGGIERA TOP MOUNT BOMBOLA 18"-21" DIFF. 0,2 MM*	45	201	OK	
PV544	DISTRIBUTORE RAGGIERA TOP MOUNT BOMBOLA 18"-21" DIFF. 0,5 MM*	45	201	OK	

Codice	Ø Bombole abbinabili	Lunghezza Diffusori (mm)	Ø Della Raggiera (mm)	Fessure (mm)	Portata (m³/h) con Δp 0,2 bar
PV540	18" - 21"	144	374	0,2	22
PV544	18" - 21"	144	374	0,5	22

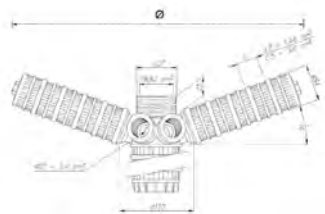

Codice	Descrizione	Fam.	Sotto Fam.	Disp. Stock	
PV541	DISTRIBUTORE RAGGIERA TOP MOUNT BOMBOLA 24" DIFF.0,2 MM*	45	201	OK	
PV545	DISTRIBUTORE RAGGIERA TOP MOUNT BOMBOLA 24" DIFF.0,5 MM*	45	201	OK	

Codice	Diametro Bombole abbinabili	Lunghezza Diffusori (mm)	Ø Della Raggiera (mm)	Fessure (mm)	Portata (m³/h) con Δp 0,2 bar
PV541	24"	175	432	0,2	23
PV545	24"	175	432	0,5	23

Certificati	Produttore	Settori
		Industriale



Accessori bombole



Codice	Descrizione	Fam.	Sotto Fam.	Disp. Stock	
PV542	DISTRIBUTORE RAGGIERA TOP MOUNT BOMBOLA 30" DIFF.0,2 MM*	45	201	OK	
PV546	DISTRIBUTORE RAGGIERA TOP MOUNT BOMBOLA 30" DIFF.0,5 MM*	45	201	OK	

Codice	Ø Bombole abbinabili	Lunghezza Diffusori (mm)	Ø della Raggiera (mm)	Fessure (mm)	Portata (m ³ /h) con Δp 0,2 bar
PV542	30"	237	549	0,2	24
PV546	30"	237	549	0,5	24

Certificati	Produttore	Settori
		Industriale

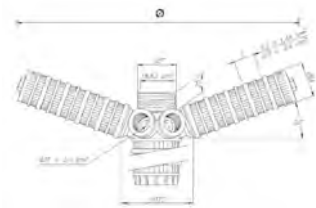

Codice	Descrizione	Fam.	Sotto Fam.	Disp. Stock	
PV543	DISTRIBUTORE RAGGIERA TOP MOUNT BOMBOLA 36" DIFF.0,2 MM*	45	201	OK	
PV547	DISTRIBUTORE RAGGIERA TOP MOUNT BOMBOLA 36" DIFF.0,5 MM*	45	201	OK	

Codice	Ø Bombole abbinabili	Lunghezza Diffusori (mm)	Ø della Raggiera (mm)	Fessure (mm)	Portata (m ³ /h) con Δp 0,2 bar
PV543	36"	299	665	0,2	25
PV547	36"	299	665	0,5	25

Certificati	Produttore	Settori
		Industriale

Riduzioni 2" gas F

- Adatte per collegare il diffusore a raggiera a montaggio superiore con il corrispondente tubo collettore, mediante attacco a incollaggio;
- In PVC.

Codice	Descrizione	Fam.	Sotto Fam.	Disp. Stock	
PV384	RIDUZIONE F/F 2"x41,8 MM INCOLLAGGIO	45	201	OK	
PV385	RIDUZIONE F/F 2"x48,3 MM INCOLLAGGIO	45	201	OK	
PV386	RIDUZIONE F/F 2"x50 MM INCOLLAGGIO	45	201	OK	
PV387	RIDUZIONE F/F 2"x63 MM INCOLLAGGIO	45	201	OK	

Codice	Descrizione	Attacco a Incollaggio (mm)
PV384	RIDUZIONE F/F 2"x41,8 MM INCOLLAGGIO	41,8
PV385	RIDUZIONE F/F 2"x48,3 MM INCOLLAGGIO	48,3
PV386	RIDUZIONE F/F 2"x50 MM INCOLLAGGIO	50,0
PV387	RIDUZIONE F/F 2"x63 MM INCOLLAGGIO	63,0

Certificati	Produttore	Settori
		Industriale



Accessori bombole

Distributori a raggiera a montaggio superiore per tubi con diametro 90 mm

- Adatti per bombole con attacco flangiato 6";
- Ideali per montaggio superiore;
- Con collettore in PP a 8 diffusori laterali;
- Completi dei diffusori cilindrici laterali specificati nella tabella sottostante;
- Con attacco a incollaggio per tubi con diametro pari a 90 mm.

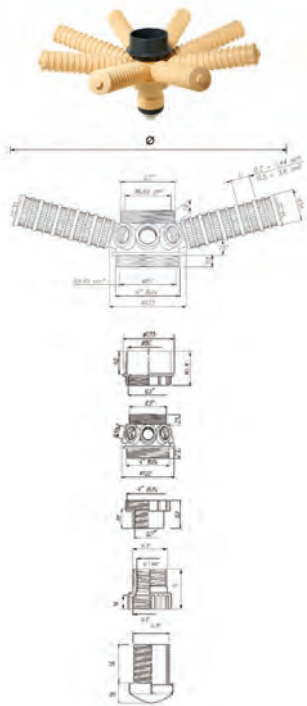

Codice	Descrizione	Fam.	Sotto Fam.	Disp. Stock	
PV548	DISTRIBUTORE RAGGIERA TOP MOUNT BOMBOLA 30" PER TUBO 90 MM DIFF. 0,2 MM*	45	201	OK	
PV549	DISTRIBUTORE RAGGIERA TOP MOUNT BOMBOLA 36" PER TUBO 90 MM DIFF. 0,2 MM*	45	201	OK	

Codice	Lunghezza Diffusori (mm)	Ø Della Raggiera	Fessure (mm)	Portata (m ³ /h) con Δp 0,2 bar
PV548	237	580	0,2	36
PV549	299	699	0,2	38

Certificati	Produttore	Settori
		Industriale

Distributori a doppia raggiera a montaggio superiore per tubi con diametro 90 mm

- Adatti per bombole con attacco flangiato 6";
- Ideali per montaggio superiore;
- Con doppio collettore a 8+8 diffusori laterali in PP;
- Completi dei diffusori cilindrici laterali specificati nella tabella sottostante;
- Con attacco a incollaggio per tubi con diametro pari a 90 mm.

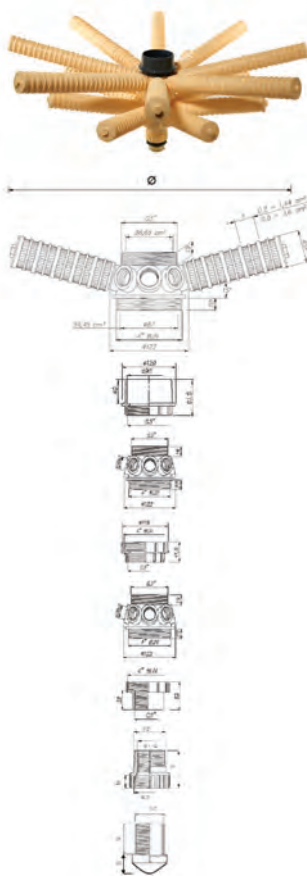

Codice	Descrizione	Fam.	Sotto Fam.	Disp. Stock	
PV550	DISTRIBUTORE RAGGIERA TOP MOUNT BOMBOLA 42" PER TUBO 90 MM DIFF. 0,2 MM*	45	201	OK	
PV551	DISTRIBUTORE RAGGIERA TOP MOUNT BOMBOLA 48" PER TUBO 90 MM DIFF. 0,2 MM*	45	201	OK	

Codice	Numero Diffusori Laterali	Lunghezza Diffusori (mm)	Ø Della Raggiera (mm)	Fessure (mm)	Portata (m ³ /h) con Δp 0,2 bar
PV550	8 + 8	299-423	699-939	0,2	38
PV551	8 + 8	361-485	819-1059	0,2	38

Box: LxPxH	Box: Q.tà	Box: Peso	Pallet: LxPxH	Pallet: Q.tà	Pallet: Peso

Certificati	Produttore	Settori
		Industriale



Accessori bombole

Diffusori cilindrici laterali per raggiera

- Da abbinare a opportuni collettori in sistemi di distribuzione a raggiera singola o doppia;
- In materiale PP;
- Con diametro 54 mm;
- Con attacco filettato M 30 x 2;
- Con fessure 0,2 o 0,5 mm.

Diffusori con fessure 0,2 mm

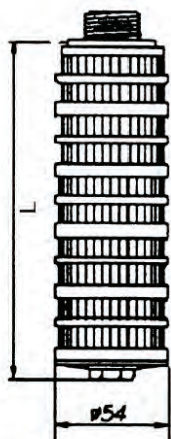

Codice	Descrizione	Fam.	Sotto Fam.	Disp. Stock	
PV345	DIFFUSORE LATERALE M 30 X 2 L=113 - 0,2 MM	45	201	OK	
PV370	DIFFUSORE LATERALE M 30X2 L=144 - 0,2 MM	45	201	OK	
PV346	DIFFUSORE LATERALE M 30 X 2 L=175 - 0,2 MM	45	201	OK	
PV371	DIFFUSORE LATERALE M 30X2 L=206 - 0,2 MM	45	201	OK	
PV347	DIFFUSORE LATERALE M 30 X 2 L=237 - 0,2 MM	45	201	OK	
PV348	DIFFUSORE LATERALE M 30 X 2 L=299 - 0,2 MM	45	201	OK	
PV372	DIFFUSORE LATERALE M 30X2 L=361 - 0,2 MM	45	201	OK	
PV373	DIFFUSORE LATERALE M 30X2 L=423 - 0,2 MM	45	201	OK	
PV374	DIFFUSORE LATERALE M 30X2 L=485 - 0,2MM	45	201	OK	
PV389	DIFFUSORE LATERALE M 30X2 L=578 - 0,2 MM	45	201	OK	
PV391	DIFFUSORE LATERALE M30x2 L = 640 MM FESSURE 0,2 M	45	201	OK	

Codice	Descrizione	L (mm)
PV345	DIFFUSORE LATERALE M 30 X 2 L=113 - 0,2 MM	113
PV370	DIFFUSORE LATERALE M 30X2 L=144 - 0,2 MM	144
PV346	DIFFUSORE LATERALE M 30 X 2 L=175 - 0,2 MM	175
PV371	DIFFUSORE LATERALE M 30X2 L=206 - 0,2 MM	206
PV347	DIFFUSORE LATERALE M 30 X 2 L=237 - 0,2 MM	237
PV348	DIFFUSORE LATERALE M 30 X 2 L=299 - 0,2 MM	299
PV372	DIFFUSORE LATERALE M 30X2 L=361 - 0,2 MM	361
PV373	DIFFUSORE LATERALE M 30X2 L=423 - 0,2 MM	423
PV374	DIFFUSORE LATERALE M 30X2 L=485 - 0,2MM	485
PV389	DIFFUSORE LATERALE M 30X2 L=578 - 0,2 MM	578
PV391	DIFFUSORE LATERALE M30x2 L = 640 MM FESSURE 0,2 M	640

Certificati	Produttore	Settori
		Industriale



Diffusori cilindrici laterali per raggiera

- Da abbinare a opportuni collettori in sistemi di distribuzione a raggiera singola o doppia;
- In materiale PP;
- Con diametro 54 mm;
- Con attacco filettato M 30 x 2;
- Con fessure 0,2 o 0,5 mm.

Diffusori con fessure 0,5 mm

Codice	Descrizione	Fam.	Sotto Fam.	Disp. Stock	
PV375	DIFFUSORE LATERALE M 30X2 L=113 - 0,5 MM	45	201	OK	
PV376	DIFFUSORE LATERALE M 30X2 L=144 - 0,5 MM	45	201	OK	
PV377	DIFFUSORE LATERALE M 30X2 L=175 - 0,5 MM	45	201	OK	
PV378	DIFFUSORE LATERALE M 30X2 L=206 - 0,5 MM	45	201	OK	
PV379	DIFFUSORE LATERALE M 30X2 L=237 - 0,5 MM	45	201	OK	
PV380	DIFFUSORE LATERALE M 30X2 L=299 - 0,5 MM	45	201	OK	
PV381	DIFFUSORE LATERALE M 30X2 L=361 - 0,5 MM	45	201	OK	
PV382	DIFFUSORE LATERALE M 30X2 L=423 - 0,5 MM	45	201	OK	
PV383	DIFFUSORE LATERALE M 30X2 L=485 - 0,5 MM	45	201	OK	
PV390	DIFFUSORE LATERALE M30x2 L = 578 - 0,5 MM	45	201	OK	
PV392	DIFFUSORE LATERALE M 30X2 L=640 - 0,5 MM	45	201	OK	

Codice	Descrizione	L (mm)
PV375	DIFFUSORE LATERALE M 30X2 L=113 - 0,5 MM	113
PV376	DIFFUSORE LATERALE M 30X2 L=144 - 0,5 MM	144
PV377	DIFFUSORE LATERALE M 30X2 L=175 - 0,5 MM	175
PV378	DIFFUSORE LATERALE M 30X2 L=206 - 0,5 MM	206
PV379	DIFFUSORE LATERALE M 30X2 L=237 - 0,5 MM	237
PV380	DIFFUSORE LATERALE M 30X2 L=299 - 0,5 MM	299
PV381	DIFFUSORE LATERALE M 30X2 L=361 - 0,5 MM	361
PV382	DIFFUSORE LATERALE M 30X2 L=423 - 0,5 MM	423
PV383	DIFFUSORE LATERALE M 30X2 L=485 - 0,5 MM	485
PV390	DIFFUSORE LATERALE M30x2 L = 578 - 0,5 MM	578
PV392	DIFFUSORE LATERALE M 30X2 L=640 - 0,5 MM	640

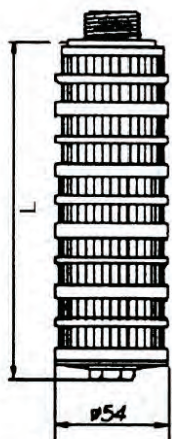

Certificati	Produttore	Settori
		Industriale



Accessori bombole

Kit accoppiamento flangiato

- Adatti per bombole con attacco flangiato 6";
- Composti da flangia libera e cartella in PVC;
- Con guarnizione piana in EPDM.



Codice	Descrizione	Fam.	Sotto Fam.	Disp. Stock	
PV594M	KIT ACCOPPIAMENTO FLANGIATO DN65-D75-2"1/2*	45	210	OK	
PV595M	KIT ACCOPPIAMENTO FLANGIATO DN80-D90-3"*	45	210	OK	
PV596M	KIT ACCOPPIAMENTO FLANGIATO DN100-D110-4"*	45	210	OK	

Codice	Descrizione	Attacco Uscita
PV594M	KIT ACCOPPIAMENTO FLANGIATO DN65-D75-2"1/2*	DN65
PV595M	KIT ACCOPPIAMENTO FLANGIATO DN80-D90-3"*	DN80
PV596M	KIT ACCOPPIAMENTO FLANGIATO DN100-D110-4"*	DN100

Certificati	Produttore	Settori
		Industriale

Imbuti per bombole

- Gli imbuti per bombole sono progettati per riempire le bombole con mezzi filtranti minerali granulari o con resine a scambio ionico;
- Gli imbuti sono disegnati per adattarsi alle aperture delle bombole da 2,5", 4" e 6";
- Questi imbuti sono impilabili per ridurre i costi di trasporto e di stoccaggio;
- L'imbutto PV395 si adatta perfettamente alle aperture delle bombole da 4" e da 6" per ottenere stabilità quando si versa il mezzo filtrante o la resina. Il collo dell'imbutto è stato accuratamente progettato per consentire l'uscita dell'aria dall'interno della bombola quando si versa il mezzo filtrante o la resina. Questa parte dell'imbutto è realizzata in polietilene ad alta densità per garantire una maggiore resistenza e durata. La forma ovale fornisce un'apertura più larga per facilitarne l'utilizzo. Le maniglie dell'imbutto sono modellate per ottenere una maggiore comodità.

PV295

PV295A

PV395

Codice	Descrizione	Fam.	Sotto Fam.	Disp. Stock	
PV295	IMBUTO PER BOMBOLE DA 2.5" CON INSERTO CIECO PER TUBO 1,05"	45	196	OK	
PV295A	IMBUTO PER BOMBOLE DA 2.5"	45	196	OK	
PV395	IMBUTO PER BOMBOLE DA 4" - 6"	45	201	OK	

Certificati	Produttore	Settori
		Domestico, Commerciale, Industriale



Accessori Bombole

Copribombole con zip

- In materiale isolante neoprene;
- Colore standard nero;
- A richiesta e per quantità possiamo fornire colori personalizzati.



Codice	Descrizione	Fam.	Sotto Fam.	Disp. Stock	
BMWGJD0613	COPERTURA NERA PER BOMBOLA MWG 6X13	43	198	NO	
BMWGJD0813	COPERTURA NERA PER BOMBOLA MWG 8X13	43	198	NO	
BMWGJD0817	COPERTURA NERA PER BOMBOLA MWG 8X17	43	198	NO	
BMWGJD0844	COPERTURA NERA PER BOMBOLA MWG 8X44	43	198	NO	
BMWGJD0948	COPERTURA NERA PER BOMBOLA MWG 9X48	43	198	NO	
BMWGJD1019	COPERTURA NERA PER BOMBOLA MWG 10X19	43	198	NO	
BMWGJD1035	COPERTURA NERA PER BOMBOLA MWG 10X35	43	198	OK	
BMWGJD1044	COPERTURA NERA PER BOMBOLA MWG 10X44	43	198	OK	
BMWGJD1054	COPERTURA NERA PER BOMBOLA MWG 10X54	43	198	OK	
BMWGJD1248	COPERTURA NERA PER BOMBOLA MWG 12X48	43	198	NO	
BMWGJD1252	COPERTURA NERA PER BOMBOLA MWG 12X52	43	198	NO	
BMWGJD1344	COPERTURA NERA PER BOMBOLA MWG 13X44	43	198	NO	
BMWGJD1354	COPERTURA NERA PER BOMBOLA MWG 13X54	43	198	NO	
BMWGJD1452G	COPERTURA NERA PER BOMBOLA MWG 14X52	44	198	NO	
BMWGJD1465G	COPERTURA NERA PER BOMBOLA MWG 14X65 4	44	198	NO	
BMWGJD1465H	COPERTURA NERA PER BOMBOLA MWG 14X65 4-4	44	198	NO	
BMWGJD1665H	COPERTURA NERA PER BOMBOLA MWG 16X65 4-4	44	198	NO	
BMWGJD1865H	COPERTURA NERA PER BOMBOLA MWG 18X65 4-4	44	198	NO	
BMWGJD2162H	COPERTURA NERA PER BOMBOLA MWG 21X62 4-4	44	198	NO	
BMWGJD2472H	COPERTURA NERA PER BOMBOLA MWG 24X72 4-4	44	198	NO	
BMWGJD3072H	COPERTURA NERA PER BOMBOLA MWG 30X72 4-4	44	198	NO	
BMWGJD3672H	COPERTURA NERA PER BOMBOLA MWG 36X72 4-4	44	198	NO	

Certificati	Produttore	Settori
	MWG	Domestico, Commerciale, Industriale